

DIPLOMAT

EN: It shall be approximately 150mm from the edges to the brackets. If there is three brackets included (only larger screens) the third shall be placed in the middle.

FR: Les équerres doivent être à environ 150mm des extrémités de l'écran. S'il y a trois équerres (écrans les plus larges), la troisième doit être placée au milieu.

SE: Det ska vara cirka 150mm från kanterna till konsolerna. Om det ingår tre konsoler (endast större filmdukar) ska den tredje placeras i mitten.

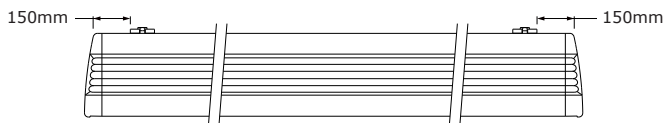

WALL / MUR / VÄGG

1

EN: Mount the brackets on the wall

FR: Installer les équerres au mur

SE: Montera konsolerna på väggen

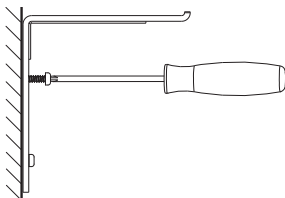

2

EN: Place the nuts together with the screws in the track

FR: Engager les vis sur les écrous dans le rail

SE: Placera muttrarna tillsammans med skruvarna i spåret

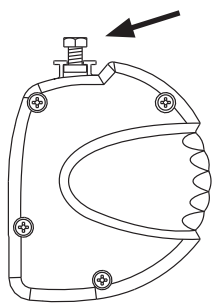

3

EN: Mount the screen on the brackets and tighten the screws (5Nm).

FR: Positionner l'écran sur les équerres et serrer les vis (5Nm)

SE: Montera filmduken på konsolerna och spänn åt skruvarna (5Nm)

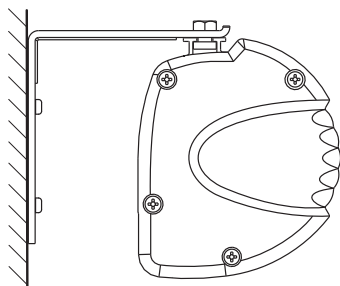

TOOLS NEEDED:

OUTILS NÉCESSAIRES:

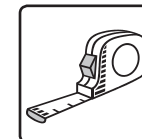
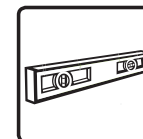
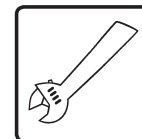
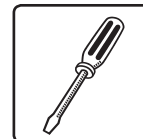

CEILING / PLAFOND / TAK

1

EN: Mount the brackets in the ceiling

FR: Installer les équerres au plafond

SE: Montera konsolerna i taket

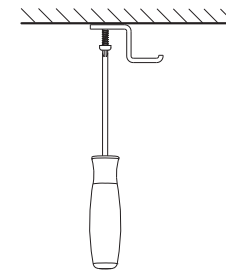

2

EN: Place the nuts together with the screws in the track

FR: Engager les vis sur les écrous dans le rail

SE: Placera muttrarna tillsammans med skruvarna i spåret

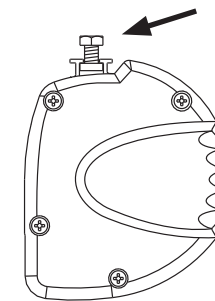

3

EN: Mount the screen on the brackets and tighten the screws (5Nm)

FR: Positionner l'écran sur les équerres et serrer les vis (5Nm)

SE: Montera filmduken på konsolerna och spänn åt skruvarna (5Nm)

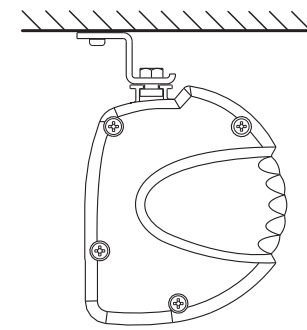

MADE IN SWEDEN

Please read this...

User Instructions

1. Never pull the screen down before it has been properly mounted.
2. The product needs to be mounted level for optimized functionality.
3. To lower the screen surface: pull the screen to desired position, stop, and let the screen retract slowly until it locks in place.
4. To retract the screen surface: firmly pull the screen downwards, about 5 – 10 cm, then raise quickly. Prevent the screen surface to roll uncontrolled into the case as this will damage the screen material and/or the case.
5. Never pull the screen down to far but leave at least one round of screen material on the roll, otherwise it may cause the screen material to detach.
6. Never leave the screen in down position for a longer period, store it rolled up when not used.

Lire attentivement...

Instructions de montage

1. Ne jamais descendre l'écran avant qu'il soit installé correctement.
2. L'écran doit être monté parfaitement horizontal pour fonctionner correctement.
3. Pour descendre la toile, tirer vers le bas jusqu'à la position désirée, puis laisser remonter légèrement jusqu'à ce qu'il se bloque en position.
4. Pour remonter la toile, tirer sur 5-10cm légèrement vers l'avant, puis remonter franchement. Accompagner la remontée jusqu'en haut afin d'éviter que la toile et / ou le carter ne soient endommagés.
5. Ne jamais descendre la toile au delà de la limite basse. Il doit toujours rester au moins un tour complet de toile sur le tube, sinon, la toile pourrait se détacher du tube.
6. Ne pas laisser l'écran descendu quand il n'est pas utilisé, toujours remonter la toile dans le carter.

Läs detta tack...

Användarinstruktioner

1. Dra aldrig ner duken innan monteringen är korrekt slutförd.
2. Produkten skall monteras vågrätt för att optimal funktion ska vara säkerställd.
3. För att dra ner duken: dra ner till önskat läge och låt sedan duken långsamt gå tillbaka tills fjädermekanismen hittar ett låsläge.
4. För att dra upp duken: dra bestämt nedåt cirka 5 - 10 cm och låt direkt därefter duken rulla uppåt. Håll kontroll på duken så att den inte far uppåt okontrollerat, detta kan orsaka skada på dukmaterialet och eventuell kassett.
5. Dra aldrig ner duken för långt utan låt minst ett varv vara kvar på röret, i annat fall kan dukens infästning skadas.
6. Låt aldrig duken vara i nedfällt läge under en längre tid, låt den vara upprullad om den inte används.